



Алюминиевый корпус

Преимущества

- Термостойкий
- Химически стойкий к ацетону и аммиаку, бензину, бензолу, мазуту
- Морское исполнение со спецпокрытиями по желанию заказчика

Описание

Алюминиевые корпуса прекрасно зарекомендовали себя при герметизации и экранировании электронных и пневматических компонентов и модулей. На нижней части и крышке имеются болты для присоединения заземляющего провода. Крепежные отверстия снаружи герметичного отсека.

Варианты поставки

Внешние размеры в мм			Алюминий серый, IP 66
Длина	Ширина	Высота	➔ Номер заказа
58	64	36	07-5190-0580/6436
98	64	36	07-5190-0980/6436
150	64	36	07-5190-1500/6436
75	80	57	07-5190-0750/8057
125	80	57	07-5190-1250/8057
175	80	57	07-5190-1750/8057
250	80	57	07-5190-2500/8057
122	120	80	07-5190-1221/2080
122	120	90	07-5190-1221/2090
360	120	80	07-5190-3601/2080
220	120	80	07-5190-2201/2080
220	120	90	07-5190-2201/2090
160	160	90	07-5190-1601/6090
174	174	90	07-5190-1741/7490
260	160	90	07-5190-2601/6090
360	160	90	07-5190-3601/6090
560	160	90	07-5190-5601/6090
200	230	110	07-5190-2002/3011
280	230	110	07-5190-2802/3011
294	244	110	07-5190-2942/4411
330	230	110	07-5190-3302/3011
400	230	110	07-5190-4002/3011
600	230	110	07-5190-6002/3011
400	310	110	07-5190-4003/3011
600	310	110	07-5190-6003/3011
200	230	180	07-5190-2002/3018
330	230	180	07-5190-3302/3018
400	310	180	07-5190-4003/1018
417	324	110	07-5190-4173/2411
600	310	180	07-5190-6003/1018

Корпус Ex	серый 07-5180-.../....
-----------	---------------------------

➔ Взрывозащита

Маркировка по EN 50014

Сертификат испытаний
(другие допуски по запросу)

Ex II 2G EEx e II
PTV 01 ATEX 1028 U
UL E188224 (NEMA 4X)

➔ Технические характеристики

Материал

Алюминий, литье под давлением или кокильное литье
ALSi 12, Mg < 6 Gew.-%

Цвет

RAL 7001, серебристо-серый
возможно покрытие спецлаками,
в т. ч. и устойчивыми к морской воде

Винты крышки

(другие исполнения на заказ)

нержавеющая сталь,
невывинчивающиеся,
крестовый шлиц (+ -)

Типовое уплотнение

CR -20 °C до +80 °C
силикон -55 °C до +100 °C

Механическая прочность по EN 50014

Энергия удара 7 Нм

Взрывозащита EN 60529/IEC 60529
(более высокие степени по запросу)

IP 66



Размеры (в мм)

Размеры на этой странице относятся к следующим корпусам и распределителям:

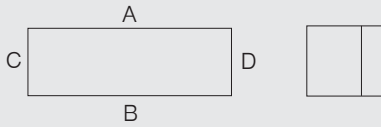

Корпус IP
Корпус Ex

07-5190-.../...
07-5180-.../...

Распределитель IP
Распределитель EEx e
Распределитель EEx i

07-5172-.../...
07-5101-.../...
07-5102-.../...

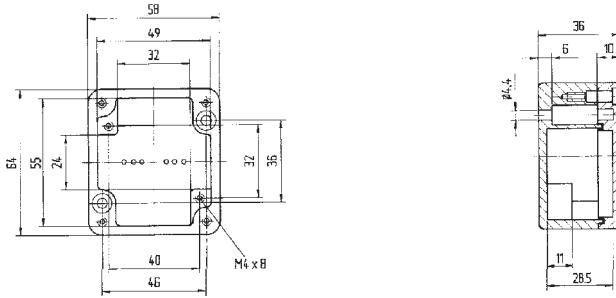

Технические характеристики

Размеры: 58 x 64 x 36 мм
Вес: 150 г
Материал: алюминий, серый
Артикул: 07-51 -0580/6436

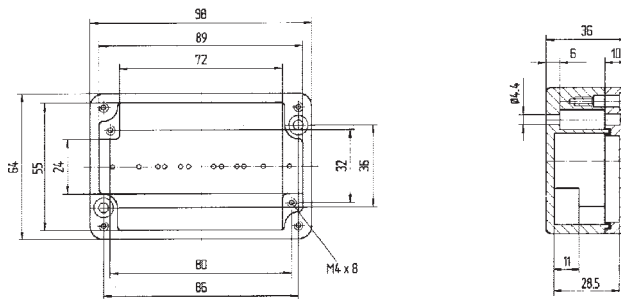

Размеры: 98 x 64 x 36 мм
Вес: 250 г
Материал: алюминий, серый
Артикул: 07-51 -0980/6436

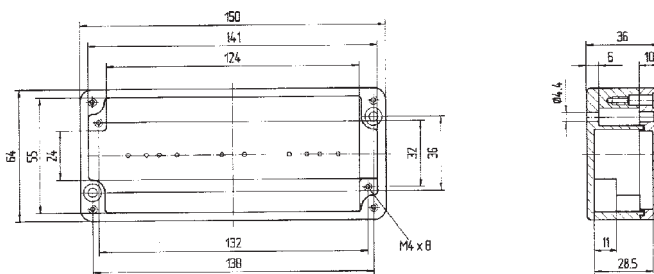

Размеры: 150 x 64 x 36 мм
Вес: 320 г
Материал: алюминий, серый
Артикул: 07-51 -1500/6436

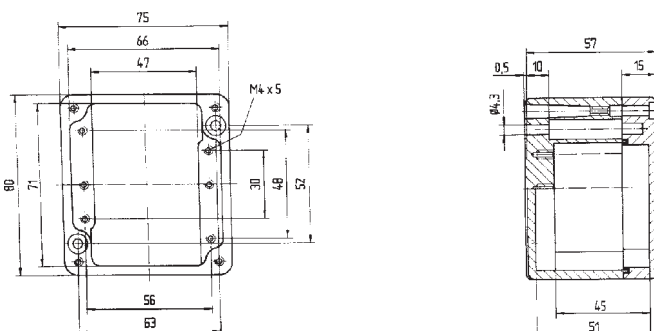

Размеры: 75 x 80 x 57 мм
Вес: 300 г
Материал: алюминий, серый
Артикул: 0751- -0750/8057



Размеры (в мм)

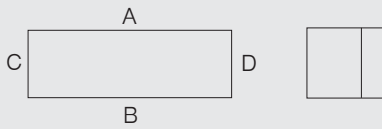

Размеры на этой странице относятся к следующим корпусам и распределителям:

Корпус IP	07-51 90 -.../...	Распределитель IP	07-51 72 -.../...
Корпус Ex	07-51 80 -.../...	Распределитель EEx e	07-51 01 -.../...
		Распределитель EEx i	07-51 02 -.../...

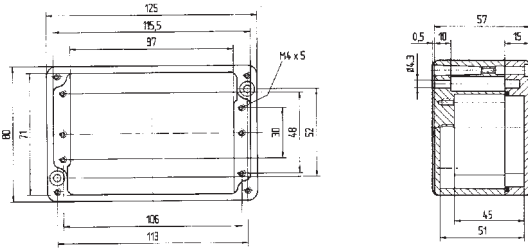

Технические характеристики

Размеры: 125 x 80 x 57 мм

Вес: 440 г
 Материал: алюминий, серый
 Артикул: 07-51 -1250/8057

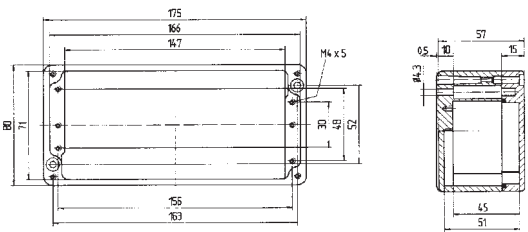

Размеры: 175 x 80 x 57 мм

Вес: 510 г
 Материал: алюминий, серый
 Артикул: 07-51 -1750/8057

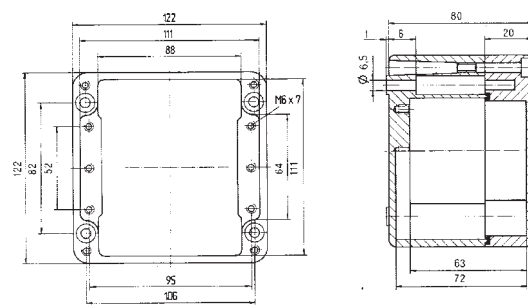

Размеры: 122 x 122 x 80 мм

Вес: 940 г
 Материал: алюминий, серый
 Артикул: 07-51 -1221/2080

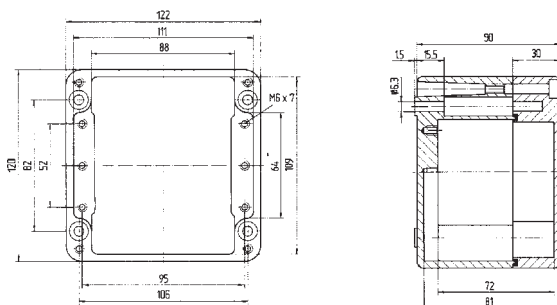

Размеры: 122 x 120 x 90 мм

Вес: 880 г
 Материал: алюминий, серый
 Артикул: 07-51 -1221/2090



Размеры (в мм)

Размеры на этой странице относятся к следующим корпусам и распределителям:

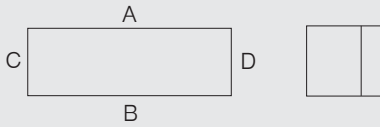

Корпус IP

07-51**90**..../....

Распределитель IP

07-51**72**..../....

Корпус Ex

07-51**80**..../....

Распределитель EEx e

07-51**01**..../....

Распределитель EEx i

07-51**02**..../....

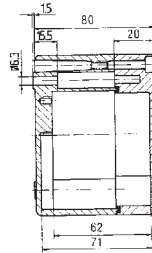
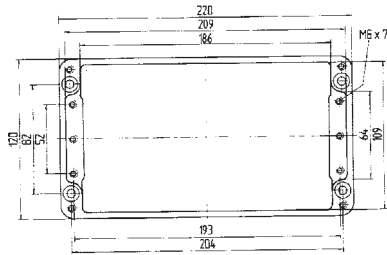

Технические характеристики

Размеры: 220 x 120 x 80 мм

Вес: 1390 г

Материал: алюминий, серый

Артикул: 07-51 -2201/2080

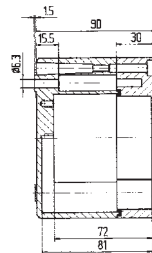
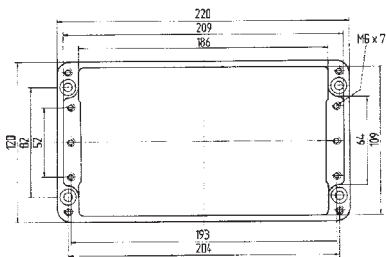

Размеры: 220 x 120 x 90 мм

Вес: 1350 г

Материал: алюминий, серый

Артикул: 07-51 -2201/2090

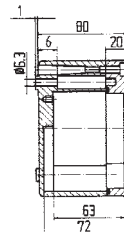
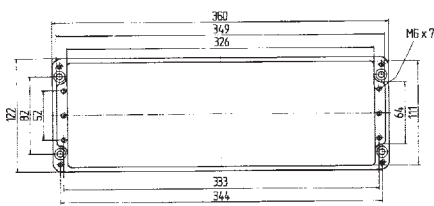

Размеры: 360 x 120 x 80 мм

Вес: 1950 г

Материал: алюминий, серый

Артикул: 07-51 -3601/2080

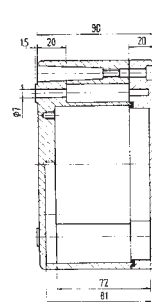
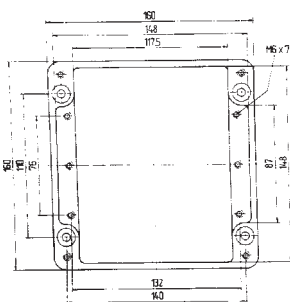

Размеры: 160 x 160 x 90 мм

Вес: 1470 г

Материал: алюминий, серый

Артикул: 07-51 -1601/6090



Размеры (в мм)

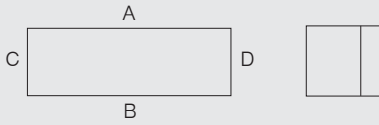

Размеры на этой странице относятся к следующим корпусам и распределителям:

Корпус IP	07-51 90 -.../...	Распределитель IP	07-51 172 -.../...
Корпус Ex	07-51 80 -.../...	Распределитель EEx e	07-51 101 -.../...
		Распределитель EEx i	07-51 102 -.../...

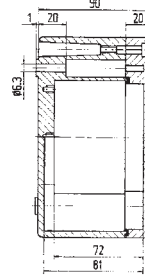
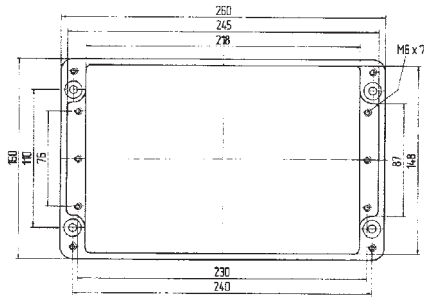

Технические характеристики

Размеры: 260 x 160 x 90 мм
Вес: 2100 г
Материал: алюминий, серый
Артикул: 07-51 -2601/6090

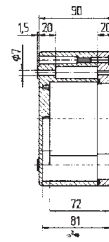
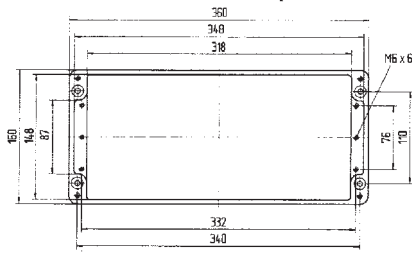

Размеры: 360 x 160 x 90 мм
Вес: 2700 г
Материал: алюминий, серый
Артикул: 07-51 -3601/6090

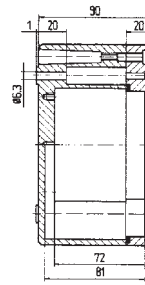
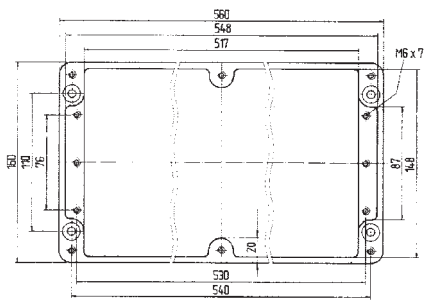

Размеры: 560 x 160 x 90 мм
Вес: 3600 г
Материал: алюминий, серый
Артикул: 07-51 -5601/6090

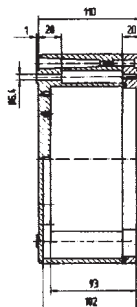
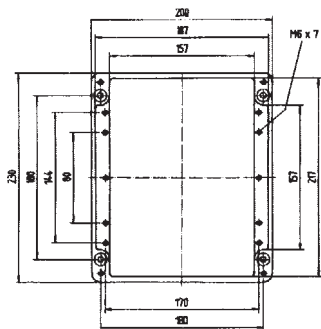

Размеры: 200 x 230 x 110 мм
Вес: 2450 г
Материал: алюминий, серый
Артикул: 07-51 -2002/3011



Размеры (в мм)

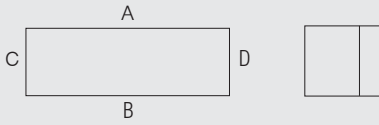

Размеры на этой странице относятся к следующим корпусам и распределителям:

Корпус IP	07-51 90 -.../....	Распределитель IP	07-51 72 -.../....
Корпус Ex	07-51 80 -.../....	Распределитель EEx e	07-51 01 -.../....
		Распределитель EEx i	07-51 02 -.../....

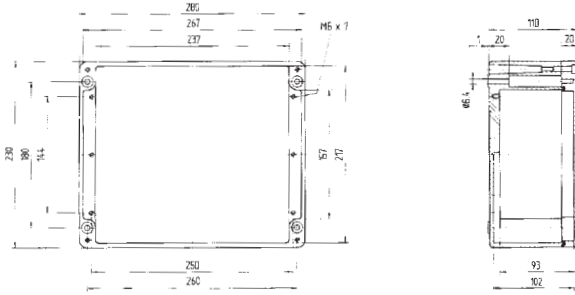

Технические характеристики

Размеры: 280 x 230 x 110 мм
Вес: 2990 г
Материал: алюминий, серый
Артикул: 07-51 -2802/3011

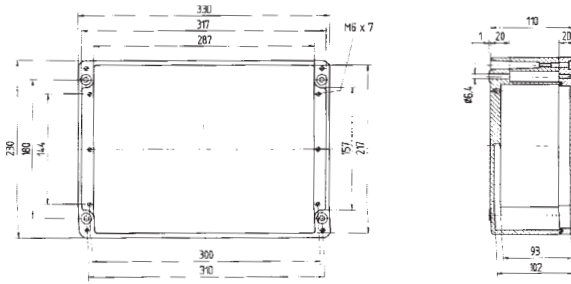

Размеры: 330 x 230 x 110 мм
Вес: 3400 г
Материал: алюминий, серый
Артикул: 07-51 -3302/3011

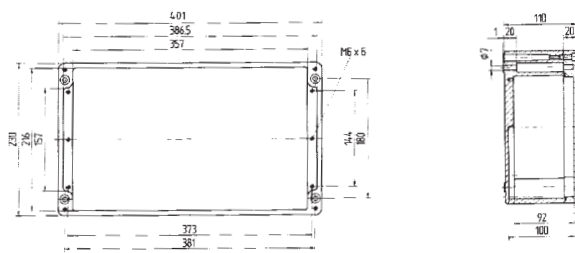

Размеры: 400 x 230 x 110 мм
Вес: 4600 г
Материал: алюминий, серый
Артикул: 07-51 -4002/3011

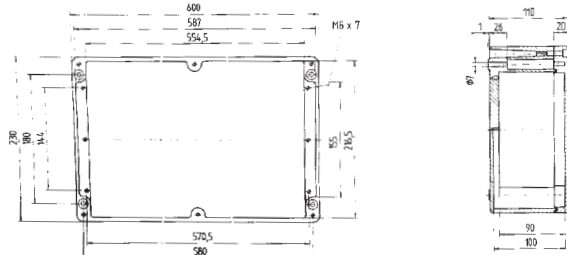

Размеры: 600 x 230 x 110 мм
Вес: 6800 г
Материал: алюминий, серый
Артикул: 07-51 -6002/3011



Размеры (в мм)

Размеры на этой странице относятся к следующим корпусам и распределителям:

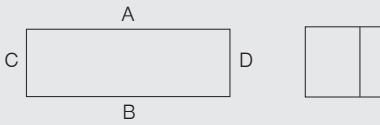

Корпус IP 07-51**190**-.../...
Корпус Ex 07-51**180**-.../...

Распределитель IP 07-51**172**-.../...
Распределитель EEx e 07-51**101**-.../...
Распределитель EEx i 07-51**102**-.../...

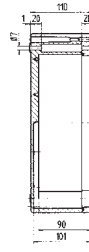
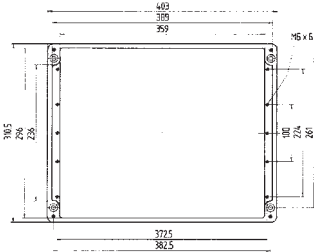

Технические характеристики

Размеры: 400 x 310 x 110 мм

Вес: 6600 г

Материал: алюминий, серый

Артикул: 07-51 -4003/1011

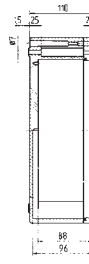
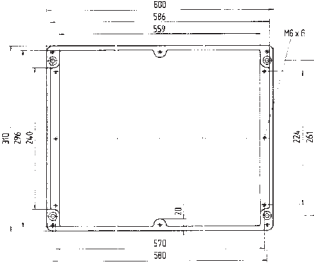

Размеры: 600 x 310 x 110 мм

Вес: 9400 г

Материал: алюминий, серый

Артикул: 07-51 -6003/1011

Алюминиевые корпуса под резьбу NPT

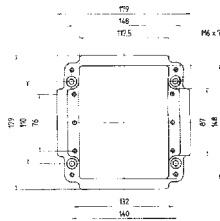

Размеры: 174 x 174 x 90 мм

Толщина стенки: 14 мм

Вес: 1500 г

Материал: алюминий, серый

Артикул: 07-51 -1741/7490

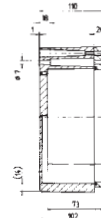
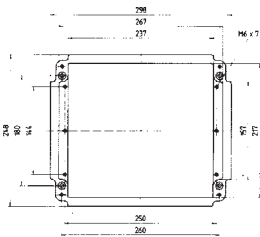

Размеры: 294 x 244 x 110 мм

Толщина стенки: 14 мм

Вес: 3130 г

Материал: алюминий, серый

Артикул: 07-51 -2942/4411

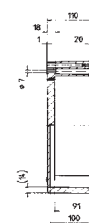
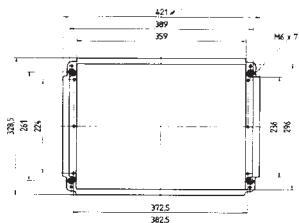

Размеры: 417 x 324 x 110 мм

Толщина стенки: 14 мм

Вес: 6700 г

Материал: алюминий, серый

Артикул: 07-51 -4173/2411